



**WILKENS**  
FENSTER & TÜREN AUS HOLZ

FAMILIENBETRIEB SEIT 1896

EINE VERBINDUNG FÜR DIE EWIGKEIT

FENSTER • TÜREN • SICHERHEITSFENSTER  
SCHIEBETÜREN • FALTANLAGEN

# NATURNAH

## FENSTER AUS HOLZ



Viele Gründe, die für ein Wilkens Fenster sprechen!

1.

## Sechsseitige Einzelteillackierung – Eine Verbindung für die Ewigkeit

- Rundum sorglos Paket durch 6-seitige Einzelteil-Oberflächenbehandlung **vor** dem Zusammenbau für dauerhaften Halt und Schutz
- Die Oberflächenbehandlung ist vergleichbar einer „Hohlraum Konservierung“ und bekommt einen ganz neuen Stellenwert
- Vorbildlich in der Qualitätsverbesserung
- Optimaler Oberflächenschutz im Brüstungsbereich

\*INNOVATIONPUR bei unserer neuen Fenster-Familie außer Kanon



Vor dem Zusammenbau werden alle Teile lackiert, auch das Hirnholz



Nach der Oberflächenbehandlung werden die Fenster komplett zusammengebaut

2.

## Eingefräste Schließbleche – Handwerklich perfekt

- Einfach aufgeschraubt kann jeder, handwerklich eingearbeitet: **WIR!**
- Holz und Schließbleche kompromisslos vereint, wie aus einem Stück gewachsen
- Harmonisch vereint ohne Ecken, Kanten oder Nuten: Putzen kann so einfach sein!
- Unnachahmliche Festigkeit durch deutlich höheren Holzanteil als bei aufgeschraubtem Schließblech
- Am hauseigenen Prüfstand geprüfte zusätzliche Dichtung im Rahmen-Aufschlag (3. Dichtung)

\*INNOVATIONPUR bei unserer neuen Fenster-Familie



Aufgeschraubtes Schließblech



Eingefrästes Schließblech



Einzigartige Festigkeit

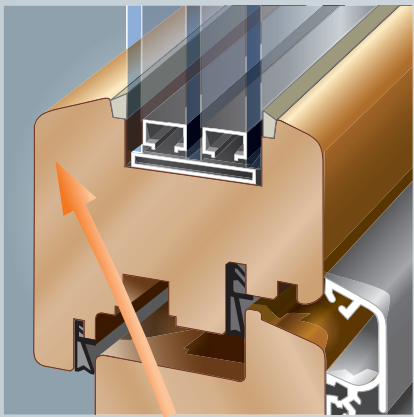

Nahtloser Übergang vom Fensterflügel zur Scheibe, keine Glasleiste mehr erforderlich

3.

## Angefräste Glasleiste – Energiebewusstsein gepaart mit unnachahmlicher Formgebung

- Dieser Fenster-Flügel entspricht den heutigen Anforderungen des Blower Door Test, bei dem bisher jedes Holzfenster mit Glasleiste durchgefallen ist
- Keine Wärmeverluste mehr bei Winddruck und anderen widrigen norddeutschen Witterungsverhältnissen
- Verbesserter Dämmwert und Flügeldichtigkeit, kein Taupunkt mehr im Glasbereich
- Durch die unnachahmliche Formgebung geben Sie ihren Fenstern eine persönliche Note
- Durch nahtlosen Übergang vom Fensterflügel zur Scheibe gibt es keine überflüssigen Putzfugen, dafür eine außergewöhnlich hohe Festigkeit durch verbesserte Flügelstatik
- Eine gleiche Profilgebung am Blendrahmen und Flügel führt zu einer filigraneren Optik
- Erhöhter Einbruchschutz, in Sachen Sicherheit nicht zu übertreffen
- Höhere Eckenfestigkeit
- Keine überhöhten Reparaturkosten bei Glasbruch, durch einfachen Wechsel des gesamten Flügels inklusive Glas
- Leichte und schnelle Nachbestellung durch Flügelcode, garantierte Ersatzlieferung



\*INNOVATIONPUR bei unserer neuen Fenster-Familie außer Kanon

4.

## Nur 4 mm Falzluft – Konstruktiv auf Sicherheit gebaut

- Konstruktive Einbruch-Sicherheit:  
Durch die eingefrästen Schließbleche ist es möglich, den Aushebelweg von ursprünglich 11 mm auf 4 mm umlaufend im Rahmen zu reduzieren
- Erhöhte Beschlagsebene (von 6 mm auf 13 mm)
- Verdoppelte Auszugs-Kraft der Schrauben, somit verdoppelter Einbruchschutz

\*INNOVATIONPUR bei unserer neuen Fenster-Familie

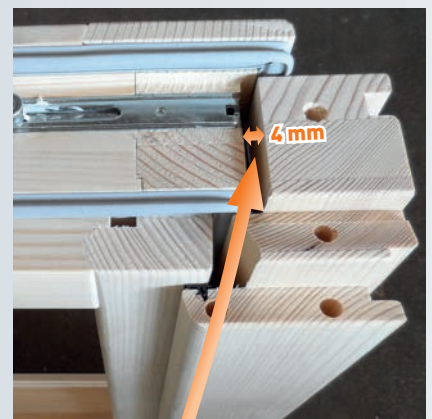

Nur 4 mm Falzluft! Möglich durch das eingefräste Schließblech: Perfekt als Einbruchschutz

Erleben Sie selbst diese und weitere INNOVATIONPUR  
in unserer Fenster-Familie: SYMPHONIE, PARTITUR, CLASSIC UND KANON



## Der neue dichte Fensterflügel Mein Familien-Name: SYMPHONIE

- Fenster-Flügel mit angefräster Glasleiste
- Bessere Flügelstatik
- Durchgehende Oberflächenbeschichtung zwischen angefräster Glasleiste und Flügel
- Höhere Dichtigkeit gegen Wind und Regen
- Erhöhter Einbruchschutz
- Pflegeleichte Oberfläche auch im angefrästen Glasleistenbereich
- Identische Oberflächenstruktur bei angefräster Glasleiste und Flügel
- Rahmenstärke IV 68 / IV 80 / IV 90
- 2-fach und 3-fach Verglasung wählbar
- In allen RAL-Tönen wählbar



Mit der aufgesetzten Glasleiste gibt es eine kriechende Kälte (blauer Bereich)



Bei angefräster Glasleiste verhindert der dichte Fensterflügel Wärmeverluste

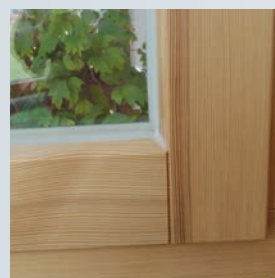

Angefräste Glasleiste ohne störende Fugen



Eine schmale Bewitterungsfuge von 1,5 mm sorgt für besten Witterschutz und längere Haltbarkeit

# UNSEREFENSTERFAMILIE



## Qualität

Das Fenster gibt Ihrem Zuhause eine persönliche Note. Mit einem Holzfenster von WILKENS investieren Sie in ein langlebiges und hochwertiges Produkt, welches nicht nur funktional, sondern auch optisch beeindruckt.



Wir leben Fenster!



## Unbegrenzte Vielfalt

Unzählige Gestaltungsmöglichkeiten aus ausgewählten Holzarten, Zierprofilen, RAL-Tönen oder auch die Kombination von Holz-Alu-Fenstern helfen dabei, Ihren Traum vom Fenster zu realisieren. Wir haben alle Möglichkeiten, Sie haben die Wahl!



# OBERFLÄCHEN

Seit Jahren schon verwenden wir ausschließlich umweltfreundliche Lasuren und wasser- verdünnbare Lacke. Denn wir wollen – ebenso wie Sie – unseren Kindern eine lebenswerte und intakte Umwelt übergeben.



Imprägnieren

## Imprägnieren am Einzelteil

Nach sorgfältiger Vorbereitung des Einzelteils wird im industriellen Flutverfahren als erstes die Imprägnierung aufgebracht. Hierbei dringen aufgrund ihres niedrigen Molekulargewichts die Alkyde der modernen Acryl- und Alkydharze tief in das Holz ein und sorgen auf diese Weise für eine verbesserte Nasshaftung der nachfolgenden Beschichtungen. Gleichzeitig werden so auch die Wirkstoffe tief in das Holz eingearbeitet, die dauerhaft vor Holzfäule schützen.

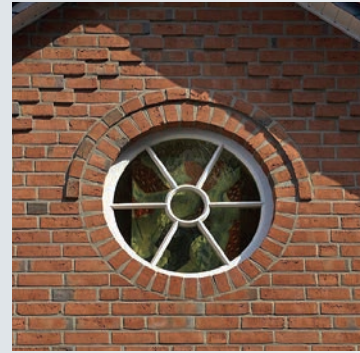

Grundieren

## Grundieren am Einzelteil

Diesem ersten Arbeitsschritt in der Flutanlage folgt, lasierend oder farbig pigmentiert, das Grundieren, wodurch die optimale Verankerung der nachfolgenden Beschichtungen gewährleistet wird. Im Grundiermaterial sind die lichtechten und witterungsbeständigen Pigmente enthalten, die das Holz nachhaltig vor UV-Strahlung schützen.



Füllen

## Füllen am Einzelteil

Um besonders gefährdete Bereiche an Hirnholzpartien oder betonten Fugen zu schützen sowie die Holzstruktur zu egalisieren, wird in der dritten Phase - ebenfalls im Flutverfahren - der Füllgrund aufgetragen.

Die Trocknung wird erreicht durch das für Flutmaterial und Holzfenster so schonende Sorptionstrocknungsverfahren, bei dem nicht Hitze sondern ausschließlich entfeuchtete also trockene Luft eingesetzt wird.



Lackieren

## Lackieren am Einzelteil

Der folgende Zwischenschliff bereitet das Endlackieren vor, bei dem das computergesteuerte elektrostatische Verfahren die gleichmäßige Beschichtung ohne Ansätze gewährleistet. Die hierbei verwendeten Lasuren und Lacke sind mit modernen Pigmenten gefüllt, welche der DIN 68805 entsprechen. WILKENS Fenster sind verlässlich wetterbeständig, wasserabweisend und zugleich doch diffusionsoffen, was bedeutet, dass eine eventuell eingebundene Feuchtigkeit wieder aus dem Holz an die Umgebung abgegeben wird.



# VIELFALT



## Das Holz

Zur Herstellung unserer Holzfenster verwenden wir ausschließlich Hölzer aus nachhaltiger und umweltgerechter Waldwirtschaft. Das Holz wird kontrolliert geschlagen und vermarktet.



## Fenster als Wohnkonzept

Unsere Holzfenster sind nicht nur zum Durchschauen da – sie sind Möbelstücke. In allen Farben erhältlich werden sie ein Teil Ihrer Einrichtung und erzeugen einen Blickfang. Bei uns ist jeder mögliche Farbgestaltungswunsch erfüllbar und auch nach Jahren noch nachzuvollziehen.

## Glasvielfalt

- Verschiedene Strukturgläser
- Schallschutzglas
- Sonnenschutzglas
- Sicherheitsglas
- Wärmeschutzglas  
(verschiedene Wärmeschutzklassen möglich)

Die unterschiedlichen Eigenschaften können auch kombiniert werden.



# SICHERHEIT

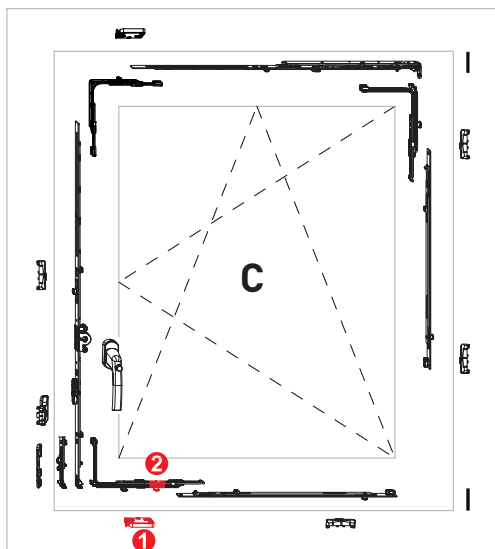

## Grundversicherung (C)

- 1 1 Sicherheitsschließteil
- 2 1 Eckumlenkung waagrecht verlängerbar mit i.S.

i.S. = intelligente Sicherheit

Zusätzlich 4 mm Falzluff

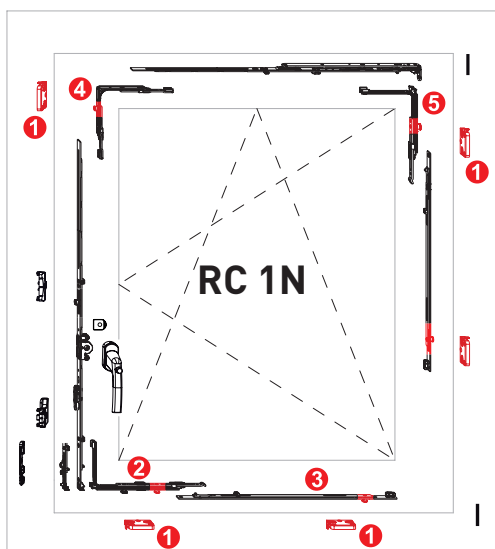

## Mittlere Sicherheit (EN 1627:2011)

- 1 4 Sicherheitsschließteile
- 2 1 Eckumlenkung waagrecht verlängerbar mit 1 i.S.
- 3 2 Mittelverschlüsse 1280 mit 1 i.S.
- 4 1 Eckumlenkung mit i.S.
- 5 1 Eckumlenkung senkrecht verlängerbar mit 1 i.S.

i.S. = intelligente Sicherheit

Zusätzlich 4 mm Falzluff

**Die Anzahl der Verriegelungspunkte ist von der Fenstergröße abhängig!**

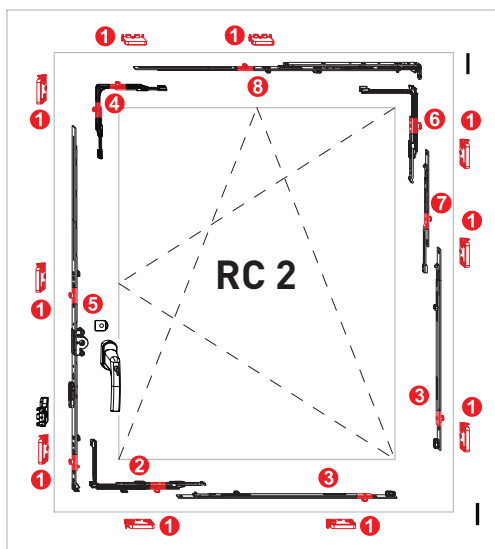

## Hohe Sicherheit (EN 1627-30)

- 1 10 Sicherheitsschließteile
- 2 1 Eckumlenkung waagrecht verlängerbar mit 1 i.S.
- 3 1 Mittelverschluss 1280 mit 1 i.S.
- 4 1 Eckumlenkung mit 2 i.S.
- 5 1 DK-Getriebe EH fix i.S.
- 6 1 Eckumlenkung senkrecht verlängerbar mit 1 i.S.
- 7 1 Stulpverlängerung verlängerbar 235 mit 1 i.S.
- 8 1 Schere i.S.

i.S. = intelligente Sicherheit

Zusätzlich 4 mm Falzluff

**Die Anzahl der Verriegelungspunkte ist von der Fenstergröße abhängig!**

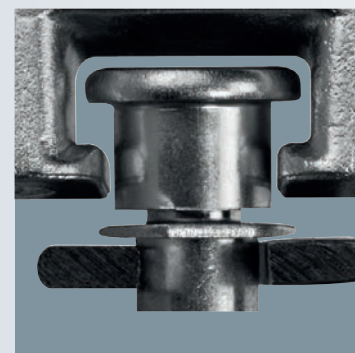

Intelligenter Sicherheitszapfen (i.S.)  
Mit dem Schließen des Fensters am Fenstergriff schiebt sich der Sicherheitszapfen in das Verschlusselement



Unser eigener Fensterprüfstand gewährleistet einen hohen Anspruch bei gleichbleibender Qualität. Geprüft wird u. A.: Schlagregendichtheit, Fugendurchlässigkeit, Einbruchsicherheit etc.



RC 3 Element in Systemanlehnung unter Verwendung des System-Querschnittes IV 90, der Ansichtsbreite 85 mm und unter Einsatz des MACO MM Beschlages möglich.



# SICHERHEIT

Wilkens Holzfenster sind mit der Sicherheitsstufe RC3 (WK3) erhältlich und machen Ihr Heim zu einem sicheren Ort. Die Verglasung und die Beschläge machen ein Eindringen fast unmöglich.

## Widerstandsklasse einbruchhemmender Fenster und Türen

RC1	RC2	RC3
keine manuelle Prüfung	Widerstandszeit 3 Minuten	Widerstandszeit 5 Minuten
Bauteile der Widerstandsklasse 1 weisen einen Grundschutz gegen Einbruchversuche mit körperlicher Gewalt wie Gegendreten, Gegenspringen, Schulterwurf, Hochschieben und Herausreißen (vorwiegend Vandalismus) auf.	Der Gelegenheits Täter versucht zusätzlich mit einfachen Werkzeugen, wie Schraubendreher, Zange und Keil, das verschlossene und verriegelte Bauteil aufzubrechen.	Der gewohnt vorgehende Täter versucht zusätzlich mit einem zweiten Schraubendreher und einem Kuhfuß, das verschlossene und verriegelte Bauteil aufzubrechen.
<b>Beurteilung: geringer Schutz, da nur punktuell gesichert</b>	<b>Beurteilung: guter Schutz, da mehrere Punkte gegen Werkzeugeinsatz gesichert sind</b>	<b>Beurteilung: sehr guter Schutz, da alle möglichen Angriffspunkte gegen größere Widerstandskräfte und für längere Zeit gesichert sind</b>



### Oberlicht

Die WILKENS Fensterfamilie aus Holz kann problemlos mit einem Oberlicht ausgestattet und motorisch mit dem verdeckt liegenden Windowmaster System verriegelt und geöffnet werden.

### Sicherheitsglas

Die WILKENS Fensterfamilie aus Holz hat mindestens eine Verglasung der Klasse P4A nach EN 356. Auf eine verschraubte Holz-Glasleiste kann verzichtet werden.

### Beschläge

Die WILKENS Fensterfamilie aus Holz ist mit MACO Sicherheitsbeschlägen ausgestattet, die durch ihre Qualität einen optimalen Schutz garantieren.

### Rahmenprofile

Die WILKENS Fensterfamilie aus Holz fällt durch ihre besondere Eleganz auf. Besonders schlank wirkende Profile lassen auf den ersten Blick keine Sicherheitsfenster erkennen. Dies ist für Wohnräume von Vorteil.



Bei 80 % der Einbrecher führt ihr Weg durch das Fenster oder die Terrassentür.

# WIR LEBEN FENSTER

Familienbetrieb in 4ter Generation  
mit über 120 Jahren Erfahrung, und mehr...!



Familie WILKENS und ihr Team

Wir produzieren unseren eigenen Strom mit unserer hauseigenen Photovoltaikanlage.



Qualitätsprüfung nach  DIN EN 14351-1

Ihr WILKENS Fachhändler:

